

**Stříhový plán**

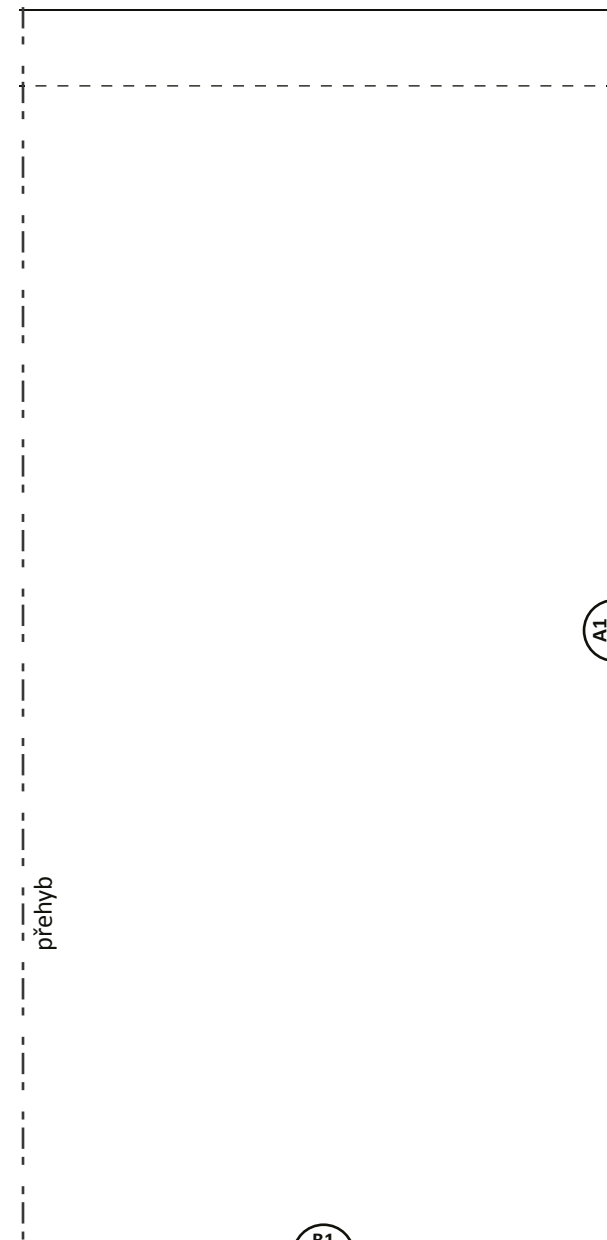
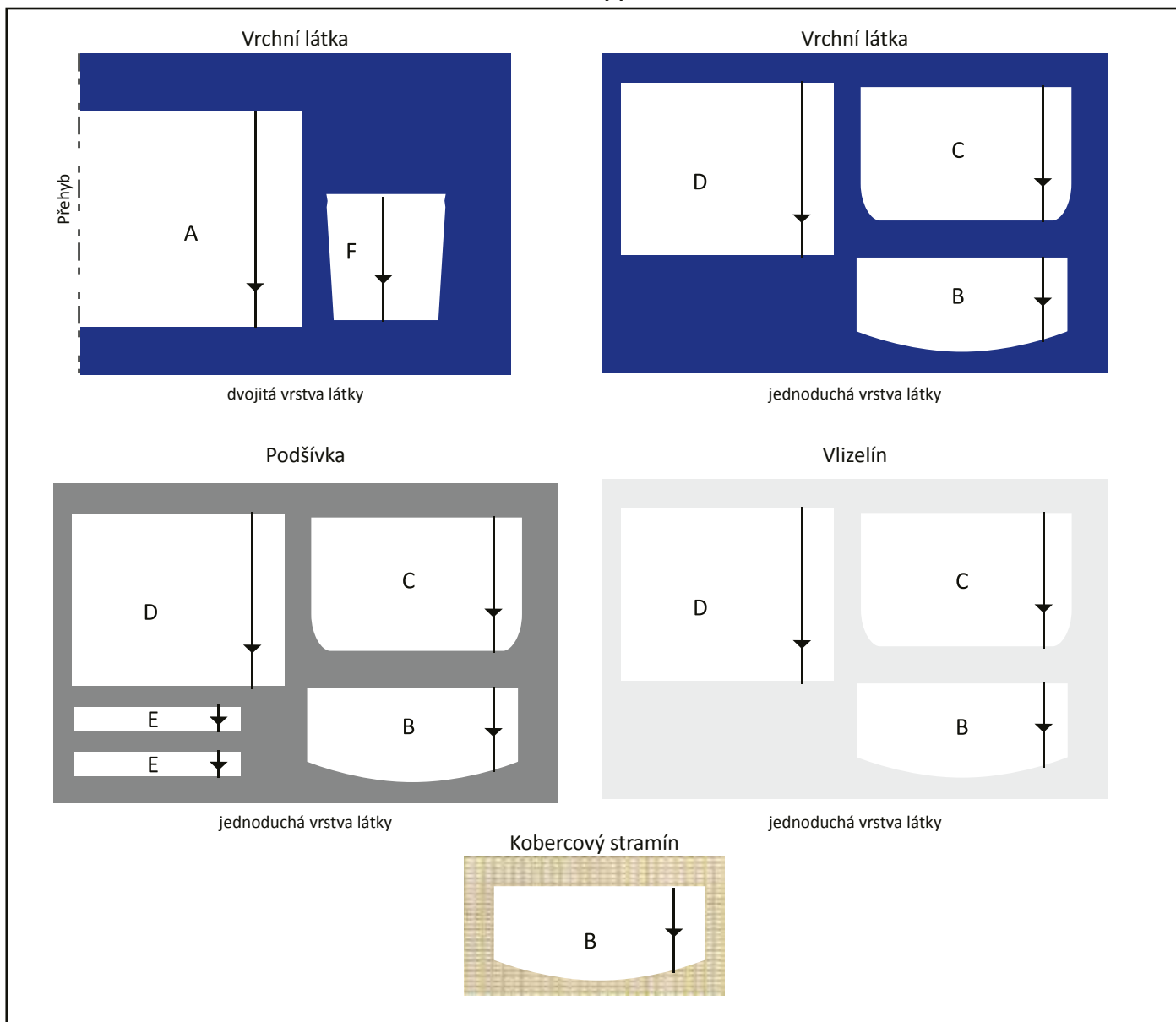

1 cm

Kontrolní čtvereček – při zvětšení stříhu si překontrolujte, zda uvedený čtvereček má jak na výšku, tak na šířku přesně 1 cm

A1  
TV

**Batoh**

**A**

1× vrchní látka

směr nitě

B2  
B2

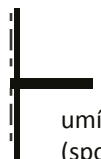
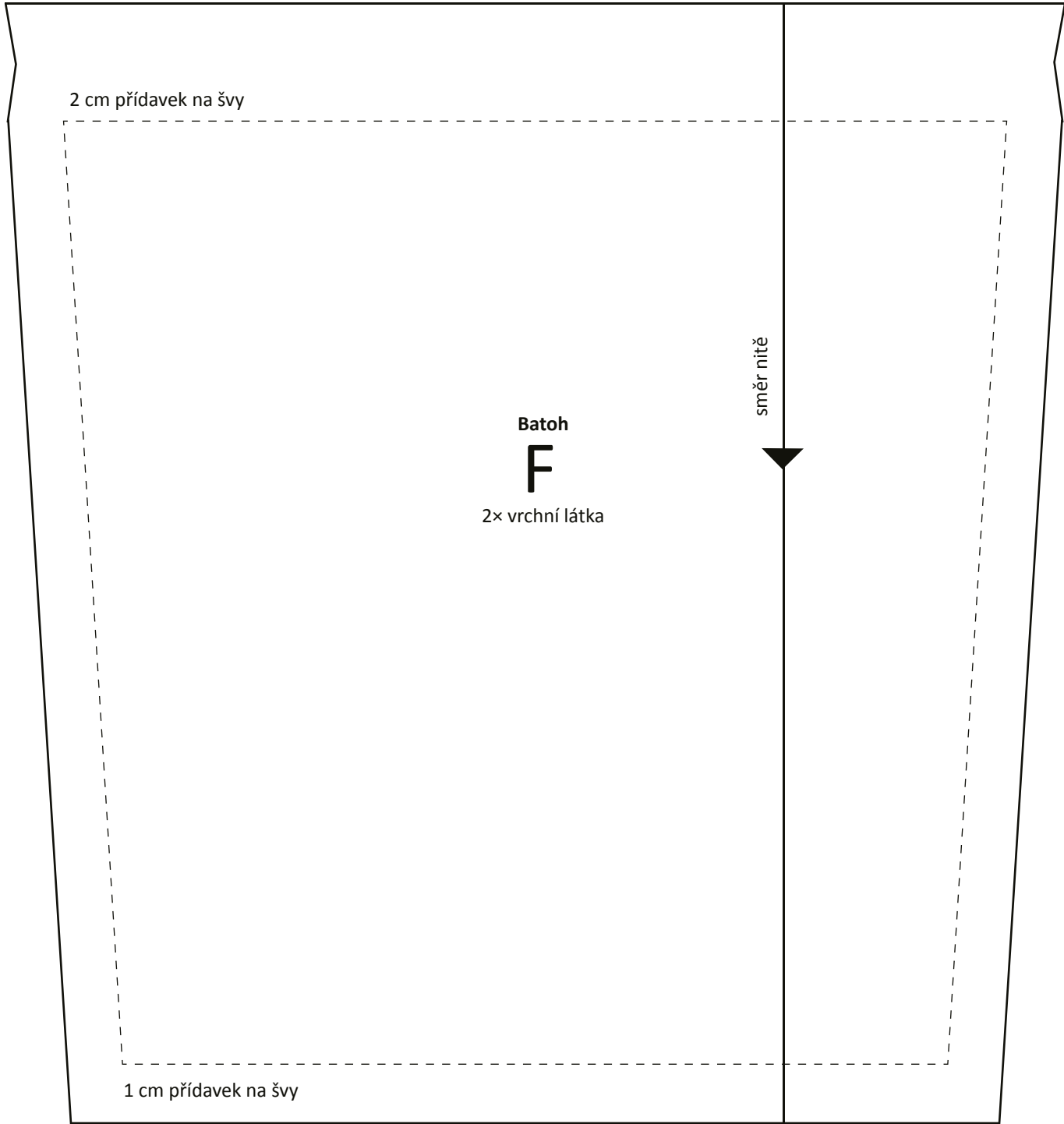

umístění zámku  
(spodní díl)

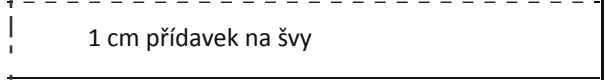

1 cm přídavek na švy

B2  
B2

A2  
Z4

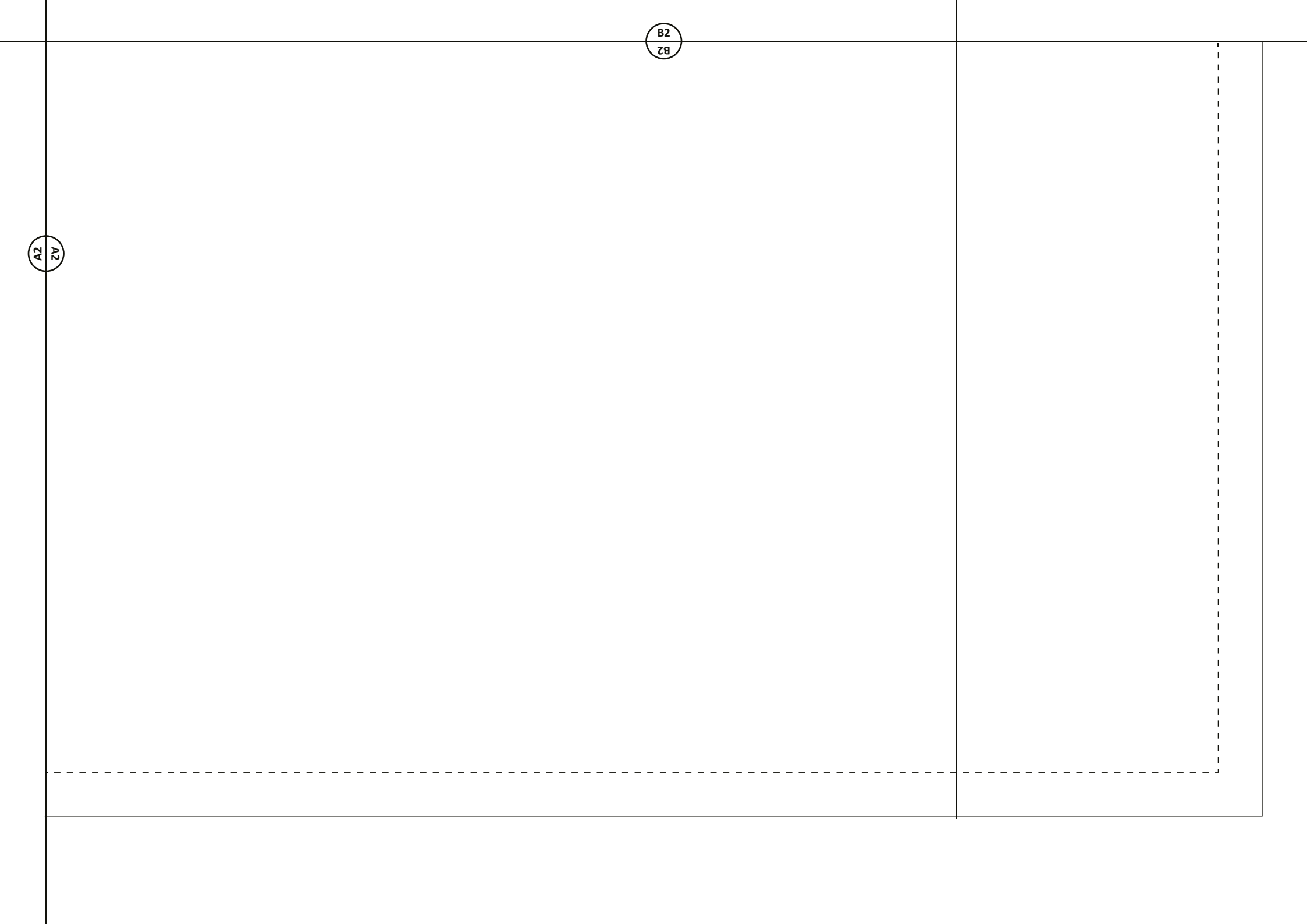

1 cm přídavek na švy

umístění  
rukojeti

umístění  
popruhu

**Batoh**

**D**

1× vrchní látka  
1× podšívka  
1× vlizelín

A3

B3

umístění  
popruhu

umístění  
rukojeti

směr nitě

směr nitě

A3  
E1

B4  
B4

B3

A4  
B4

umístění poutek



A4  
PV

B4  
PV

umístění poutek

1 cm přidavek na švy

Batoh

**E**

2× podšívka



1 cm přídavek na švy

**Batoh**

**B**

1× vrchní látka

1× podšívka

1× vlizelín

A5  
5A

B5  
5B

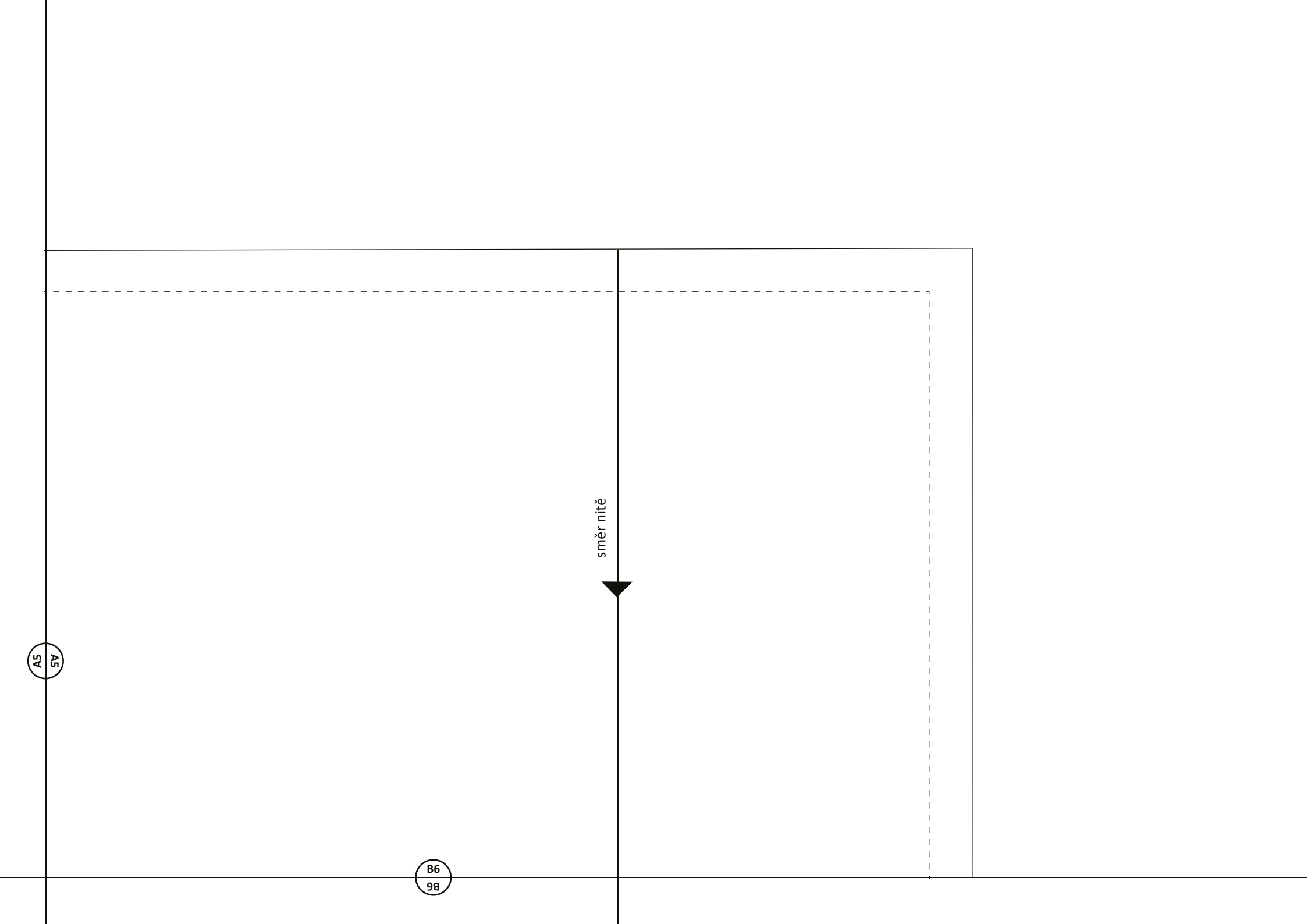

A5  
5V

B6  
9B

směr nitě

B5  
E5

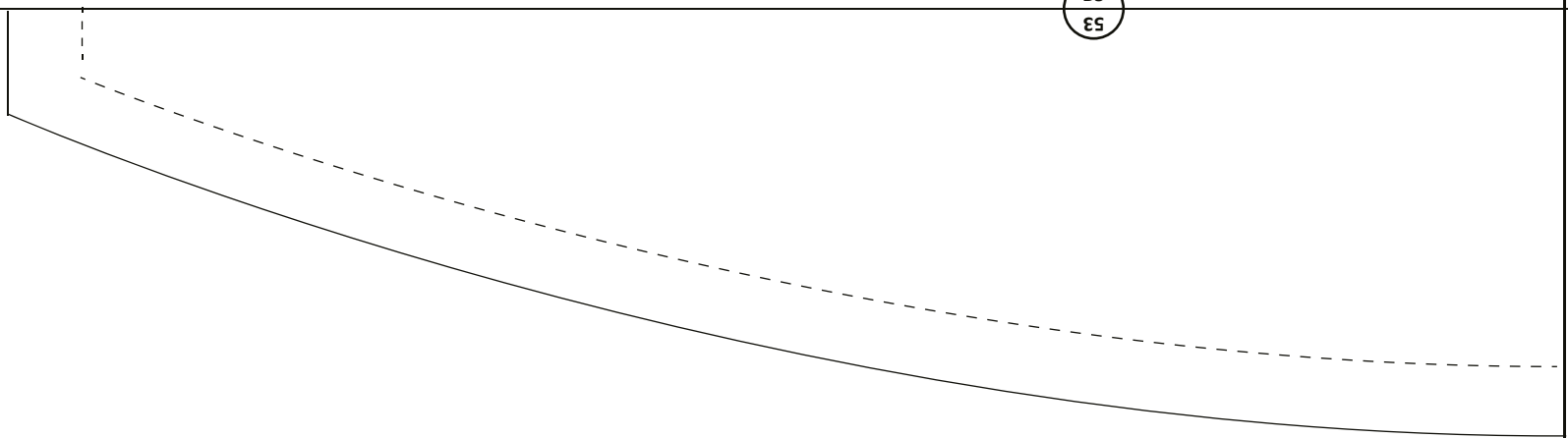

3 cm přídavek na švy

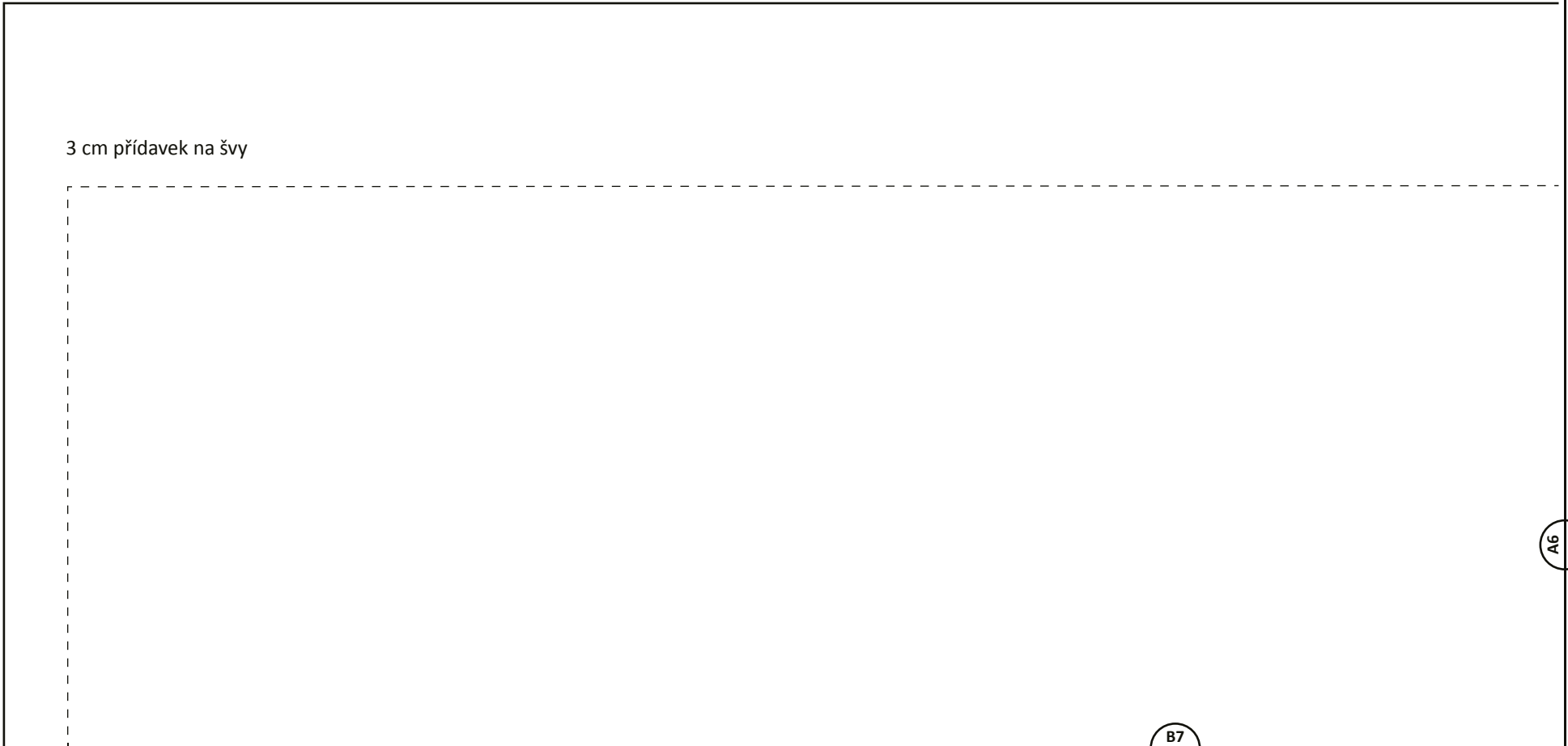

A6  
96

B7  
E7

B6  
9B

B8  
8B

A6  
9A

směr nitě

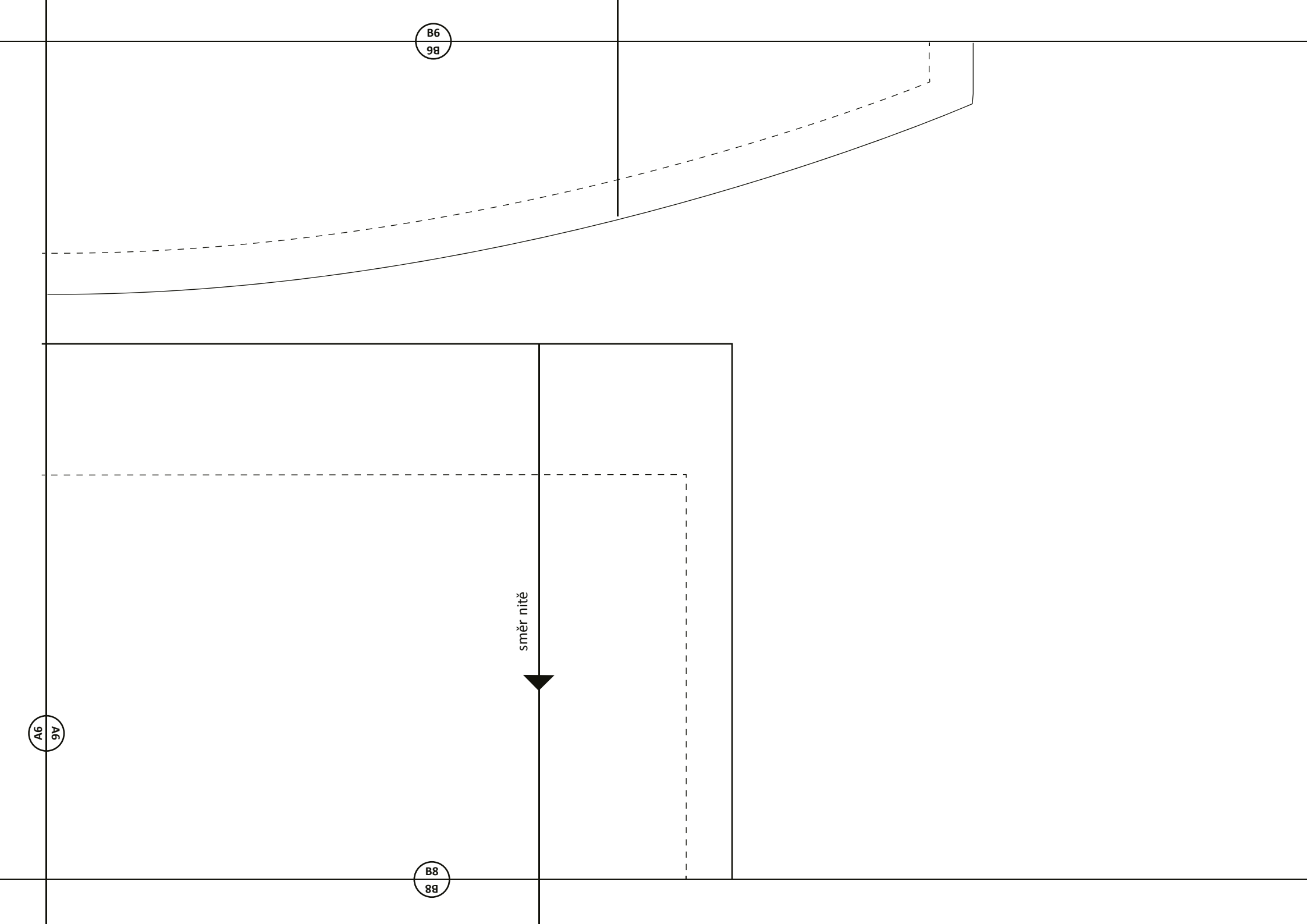

B7  
A7

**Batoh**

**C**

- 1× vrchní látka
- 1× podšívka
- 1× vlizelín

A7  
B7

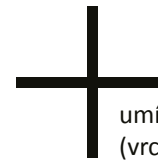

umístění zámku  
(vrchní díl)

1 cm přídavek na švy

